



## ข้อกำหนดทางเทคนิค

การแข่งขันฝีมือแรงงานแห่งชาติ ครั้งที่ 28

สาขา : ก่ออิฐ

วันที่ 18 - 19 มีนาคม 2563

สถาบันพัฒนาฝีมือแรงงาน 1 สมุทรปราการ  
อำเภอบางเสาธง จังหวัดสมุทรปราการ

## ข้อกำหนดทางเทคนิคการแข่งขันฝีมือแรงงานแห่งชาติ ครั้งที่ 28 สาขาก่ออิฐ

\*\*\*\*\*

### 1. ลักษณะข้อสอบที่ใช้ในการแข่งขัน

การแข่งขันสาขาก่ออิฐ จะเป็นการแข่งขันภาคปฏิบัติเท่านั้น ซึ่งจะเป็นการวัดความรู้ความสามารถของผู้แข่งขันด้านต่างๆตามที่ข้อสอบกำหนด โดยเป็นการทดสอบการก่ออิฐแนวตั้งและแนวเฉียง การฉาบปูน ผู้แข่งขันต้องทำข้อสอบการก่ออิฐที่กำหนดเอาไว้ให้เสร็จสมบูรณ์ ทั้งนี้ ความรู้ภาคทฤษฎีเป็นสิ่งจำเป็นแต่ไม่มีการวัดด้วยการสอบ แต่เป็นทักษะที่ผู้เข้าแข่งขันต้องมีประกอบการแข่งขันภาคปฏิบัติ เช่น การอ่านแบบ การใช้เครื่องมือวัด การใช้อุปกรณ์ความปลอดภัยในการทำงาน เป็นต้น

ความสามารถของผู้แข่งขันที่จะใช้ในการแข่งขันและทักษะ เทคนิคต่างๆ จะประกอบด้วย

- 1) การวัด และการกำหนดตำแหน่งของวัสดุที่ใช้ในชิ้นงานแข่งขัน
- 2) การก่ออิฐแนวตั้ง และการก่ออิฐแนวเฉียง
- 3) การก่ออิฐตามลวดลายในแบบ
- 4) การตัดอิฐ
- 5) การตรวจสอบชิ้นงาน

ชิ้นงานในการแข่งขันมีจำนวน 1 โมดูล ปรับรูปแบบและรายละเอียดมาจากแบบที่ใช้ในการแข่งขัน Worldskills ข้อสอบใช้อิฐ ขนาด 230 x 80 x 70 มิลลิเมตร และอิฐมวลเบา ขนาด 600 x 200 x 100 มิลลิเมตร ขนาดความคลาดเคลื่อนของอิฐ  $\pm 3$

### 2. เวลาที่ใช้ในการแข่งขัน

จำนวน 10 ชั่วโมง

### 3. นิยาม

3.1 คณะทำงานเทคนิคการแข่งขันฝีมือแรงงานแห่งชาติ ครั้งที่ 28 สาขาก่ออิฐ คือ คณะบุคคลที่ดำเนินการต่าง ๆ ที่เกี่ยวข้องกับการแข่งขัน ที่แต่งตั้งโดยคณะทำงานเทคนิคฯ ส่งเสริมการพัฒนาฝีมือแรงงาน เพื่อทำหน้าที่ควบคุม ดูแล รวมถึงการตรวจให้คะแนน และตัดสินต่าง ๆ ระหว่างการแข่งขัน

3.2 ผู้แข่งขัน คือ บุคคลที่เข้าร่วมการแข่งขัน และเป็นตัวแทนสถาบันพัฒนาฝีมือแรงงานต่าง ๆ

3.3 ผู้อื่นที่มีใช้ผู้แข่งขัน คือ บุคคลอื่นที่ไม่ใช่ผู้แข่งขัน เช่น ผู้ฝึกสอน ผู้ประสานงาน ผู้ชม เป็นต้น

#### 4. กฎ กติกา ในการแข่งขัน

##### 4.1 ก่อนการแข่งขัน

- 4.1.1 คณะทำงานเทคนิค กำหนดเวลาสำหรับการตัดอิฐ ในวันที่ 18 มีนาคม 2563 เวลา 08.30 – 12.00 น. จำนวน 3 ชั่วโมง 30 นาที โดยไม่นับเป็นเวลาในการแข่งขัน
- 4.1.2 ผู้เข้าแข่งขันต้องมาถึงพื้นที่แข่งขัน ในวันที่ 18 มีนาคม 2563 เวลา 08.00 น. เพื่อแสดงตนพร้อมบัตรประจำตัวประชาชนพร้อมแจ้งชื่อผู้ประสานงาน เพื่อรับทราบกำหนดการแข่งขันและคำชี้แจงต่าง ๆ
- 4.1.3 ผู้เข้าแข่งขันถูกกำหนดหมายเลขบูธที่ใช้ในการแข่งขันด้วยวิธีการจับสลาก
- 4.1.4 ผู้แข่งขันสามารถสร้างความคุ้นเคยกับเครื่องมือ เครื่องจักร และวัสดุที่คณะทำงานเทคนิค จัดเตรียมให้ หากผู้แข่งขันมีข้อสงสัยใด ๆ สามารถสอบถามได้ และผู้เข้าแข่งขันต้องปรับเทียบเครื่องมือเครื่องวัดก่อนนำมาใช้แข่งขัน เพื่อหลีกเลี่ยงข้อผิดพลาด
- 4.1.5 ผู้เข้าแข่งขันต้องแสดงรายละเอียดเครื่องมือต่อ คณะทำงานเทคนิค ว่าตรงกับที่แจ้งไว้หรือไม่ ผู้แข่งขันสามารถนำอุปกรณ์ เครื่องมือ ที่ใช้ช่วยก่ออิฐได้ โดยคณะทำงานเทคนิค มีสิทธิพิจารณาไม่ให้ใช้เครื่องมือหรือสิ่งของนั้น ๆ หากพบว่าไม่มีความปลอดภัยเพียงพอหรืออุปกรณ์ที่นำมาไม่เป็นตามหลักการก่ออิฐ
- 4.1.6 ผู้เข้าแข่งขันได้รับคำสั่งหรือคำชี้แจงเกี่ยวกับข้อสอบที่ใช้ในการแข่งขัน โดยให้ใช้ระยะเวลาไม่เกิน 30 นาที ระยะเวลาดังกล่าวนี้ ไม่นำไปรวมกับระยะเวลาของการแข่งขัน และผู้เข้าแข่งขันสามารถซักถามได้หากมีข้อสงสัย

##### 4.2 ระหว่างการแข่งขัน

- 4.2.1 ผู้เข้าแข่งขันต้องรับผิดชอบเครื่องมือ เครื่องวัด และวัสดุเอง ถ้าพบสิ่งผิดปกติให้ติดต่อ คณะทำงานเทคนิค หากผู้เข้าแข่งขันพบข้อบกพร่องใด ๆ ของเครื่องมือ อุปกรณ์ ต้องรายงานโดยทันที
- 4.2.2 เมื่อผู้เข้าแข่งขันได้รับหมายเลขประจำตัวของการแข่งขัน ต้องใช้หมายเลขดังกล่าวตลอดการแข่งขัน
- 4.2.3 ในการเริ่มต้นและเสร็จสิ้นการแข่งขันในแต่ละวันตลอดระยะเวลาการแข่งขัน ให้ผู้เข้าแข่งขันรอคำสั่งจากคณะทำงานเทคนิค ระหว่างการแข่งขันผู้แข่งขันสามารถพักผ่อนได้ตามตารางแข่งขันที่กำหนด
- 4.2.4 ผู้เข้าแข่งขันต้องไม่มีการติดต่อสื่อสารใด ๆ กับผู้เข้าแข่งขันและบุคคลอื่น ๆ หรือผู้ฝึกสอนของผู้เข้าแข่งขัน ตลอดช่วงระยะเวลาการแข่งขัน เว้นแต่ได้รับการอนุญาตจากคณะทำงานเทคนิค
- 4.2.5 ผู้แข่งขันได้รับอนุญาตให้ติดต่อสื่อสารกับผู้ฝึกสอนในช่วงเข้าก่อนการแข่งขัน ช่วงพักการแข่งขัน และหลังการแข่งขันในแต่ละวัน หากผู้เข้าแข่งขันติดต่อกับผู้ฝึกสอนหรือบุคคลอื่น ก่อนได้รับอนุญาตจากคณะทำงานเทคนิค จะถูกคณะทำงานเทคนิค พิจารณาลงโทษ
- 4.2.6 ห้ามผู้แข่งขันใช้โทรศัพท์เคลื่อนที่หรืออุปกรณ์อิเล็กทรอนิกส์ใด ๆ สำหรับการแลกเปลี่ยนข้อมูล เว้นแต่ได้รับอนุญาตจากคณะทำงานเทคนิค
- 4.2.7 ผู้แข่งขันไม่สามารถขอวัสดุเพิ่มเติมได้จากที่เตรียมไว้ให้ เว้นแต่วัสดุนั้นถูกทำลายหรือชำรุดสูญหาย โดยเหตุสุดวิสัยที่มีได้เกิดจากความประมาท ผู้แข่งขันสามารถร้องขอเปลี่ยนหรือเพิ่มได้ ทั้งนี้ต้องอยู่ภายใต้การวินิจฉัยของคณะทำงานเทคนิค
- 4.2.8 ผู้แข่งขันต้องสวมรองเท้าหุ้มส้นตลอดเวลาการทำงาน เสื้อผ้าที่สวมใส่ต้องเป็นไปตามหลักความปลอดภัย และต้องสวมแว่นตานิรภัยเมื่อทำงานที่เสี่ยงต่อการได้รับอันตราย เช่น การตัดอิฐ เป็นต้น

- 4.2.9 หากผู้เข้าแข่งขันประสบอุบัติเหตุ และได้แจ้งกับคณะกรรมการเทคนิคทราบแล้ว จำเป็นต้องนำไปพบแพทย์หรือปฐมพยาบาล จะไม่มีการหยุดเวลาของการแข่งขัน หากผู้เข้าแข่งขันมีความประสงค์กลับเข้าแข่งขันต่อได้ แต่ต้องแจ้งคณะกรรมการพิจารณา
- 4.2.10 การกระทำการใด ๆ นอกเหนือจากการปฏิบัติงานในการแข่งขัน ต้องได้ขออนุญาตจากคณะกรรมการเทคนิค ก่อนเมื่อได้รับอนุญาตจึงดำเนินการได้
- 4.2.11 ผู้เข้าแข่งขันที่มีความประสงค์ส่งงานโมดูลที่เสร็จเรียบร้อยให้แจ้งคณะกรรมการเทคนิคเมื่อคณะกรรมการเทคนิค รับทราบ ห้ามผู้เข้าแข่งขันดำเนินการใดกับโมดูลที่ส่งงานแล้ว
- 4.2.12 ผู้เข้าแข่งขันต้องแจ้งชื่อผู้ประสานงานในแต่ละสถาบันพัฒนาฝีมือแรงงานต่อคณะกรรมการเทคนิคจำนวน 1 คน ก่อนการแข่งขัน ซึ่งบุคคลดังกล่าวจะได้รับอนุญาตอย่างเป็นทางการให้ติดต่อกับผู้แข่งขันและคณะกรรมการตัดสินได้ ตามข้อกำหนด
- 4.2.13 ผู้ประสานงานของสถาบันพัฒนาฝีมือแรงงานห้ามสื่อสารกับผู้เข้าแข่งขันโดยตรง ต้องได้รับอนุญาตจากคณะกรรมการเทคนิคก่อน
- 4.2.14 กรณีที่มีการต่อเวลาคณะกรรมการเทคนิค จะแจ้งให้ทราบล่วงหน้าไม่น้อยกว่า 30 นาที ก่อนหมดเวลาการแข่งขัน หากมีการต่อเวลาจะต่อไม่เกิน 30 นาที ทั้งนี้ขึ้นอยู่กับมติของคณะกรรมการเทคนิค
- 4.3 ภายหลังการแข่งขัน
- 4.3.1 คณะกรรมการเทคนิค สามารถดำเนินการตรวจสอบโมดูลที่แล้วเสร็จในระหว่างการแข่งขันหรือเมื่อสิ้นสุดเวลาการแข่งขัน และส่งผลการแข่งขันให้คณะกรรมการเทคนิค กลาง ภายใน วันที่ 19 มีนาคม 2563
- 4.3.2 ผู้เข้าแข่งขันต้องทำตามคำสั่งคณะกรรมการเทคนิคเกี่ยวกับการเก็บเครื่องมือและอุปกรณ์ ตลอดจนทำความสะอาดพื้นที่ทำงานและเครื่องมืออุปกรณ์ต่าง ๆ
- 4.3.3 ผู้เข้าแข่งขันหรือผู้ประสานงานของแต่ละสถาบันพัฒนาฝีมือแรงงานไม่สามารถเข้าสถานที่แข่งขันได้หลังจากผู้แข่งขันเก็บเครื่องมือและออกจากสถานที่แข่งขันไปแล้ว เว้นแต่คณะกรรมการเทคนิค อนุญาตเป็นกรณีไป
- 4.3.4 ผู้เข้าแข่งขันต้องอยู่ในบริเวณใกล้เคียงพื้นที่แข่งขัน พร้อมเข้าพบคณะกรรมการเทคนิค เมื่อเรียกพบได้ทันที
- 4.3.5 ผู้ประสานงานของสถาบันพัฒนาฝีมือแรงงาน ต้องไม่รบกวนผู้ตัดสินขณะคณะกรรมการเทคนิค ตรวจสอบคะแนน
- 4.4 ผู้เข้าแข่งขันที่กระทำผิด หรือสื่อว่ามีเจตนาทุจริต หรือไม่ปฏิบัติตามคำแนะนำของคณะกรรมการเทคนิค ต้องถูกลงโทษตามที่คณะกรรมการเทคนิค กำหนด และมีลำดับการลงโทษดังนี้
- ตักเตือนด้วยวาจา
  - ตัดคะแนนในการแข่งขัน
  - ไม่ตรวจให้คะแนน
  - ให้ออกจากการแข่งขัน
- 4.5 ผู้เข้าแข่งขันจะต้องใช้วัสดุ อุปกรณ์ ที่คณะกรรมการเทคนิค ที่จัดเตรียมไว้ให้ หรือที่อนุญาตให้ใช้เท่านั้น

## 5. เครื่องมือ วัสดุ อุปกรณ์ที่ใช้ในการแข่งขัน

### 5.1 วัสดุและอุปกรณ์ที่จัดเตรียมไว้ให้สำหรับผู้แข่งขันต่อหนึ่งคน

ลำดับ	รายการ	คุณลักษณะ	จำนวน	หน่วยนับ	หมายเหตุ
1.	อิฐ บปก.	230x80x70 มิลลิเมตร	240	ก้อน	
2.	อิฐมวลเบา	600x 200x100 มิลลิเมตร	8	ก้อน	

### 5.2 วัสดุและอุปกรณ์ส่วนกลาง

ลำดับ	รายการ	คุณลักษณะ	จำนวน	หน่วยนับ	หมายเหตุ
1.	เครื่องมือตัดอิฐ	เครื่องตัดน้ำ	6	เครื่อง	
2.	ปูนซีเมนต์	ปูนสำเร็จรูป	60	ถุง	
3.	ภาชนะรองน้ำทิ้ง (ถังเปลด)				
4.	ภาชนะพักน้ำ (ถังเปลด)				
5.	ปลั้ว/จอบ ผสมปูน				
6.	รถเข็น				
7.	ถังขยะ				

### 5.3 วัสดุและอุปกรณ์ที่ผู้เข้าแข่งขันต้องเตรียมมา

- 5.3.1 เกรียงสำหรับก่ออิฐ
- 5.3.2 เครื่องมือวัดแนวระนาบ หรือระดับน้ำ
- 5.3.3 เครื่องมือวัดระยะ
- 5.3.4 ฉากเหล็กขนาดใหญ่
- 5.3.5 ถังปูนพลาสติก
- 5.3.6 ลูกตึง
- 5.3.7 เครื่องตัดอิฐ (ถ้ามี)

## 6. เกณฑ์การประเมิน

### 6.1 แบ่งการให้คะแนนเป็น 8 หัวข้อ โดยมีน้ำหนักการให้คะแนนดังนี้

- |  |     |
|--|-----|
| (1) ระยะ (Dimension)                     | 20% |
| (2) มุม (Angle)                          | 5%  |
| (3) ระดับ (Level)                        | 5%  |
| (4) ความเรียบผิวหน้า (Surface Alignment) | 10% |
| (5) ดิ่ง (Plumb)                         | 20% |
| (6) ละเอียด (Details)                    | 20% |
| (7) รอยต่อ (Jointing)                    | 10% |
| (8) ภาพรวม (Finish)                      | 10% |

หากผู้เข้าแข่งขันที่ได้รับคะแนนรวมต่ำกว่า 60 % จะไม่ได้รับการพิจารณาตัดสินผล

- 6.2 หากมีข้อสงสัยเกี่ยวกับการให้คะแนน ให้เสนอต่อคณะกรรมการเทคนิคฯ ตามขั้นตอนดังนี้
  - 6.3.1 ขั้นตอนที่ 1 เสนอข้อสงสัยเป็นลายลักษณ์อักษรต่อผู้ประสานงานในบูธแข่งขัน เพื่อเสนอต่อคณะกรรมการเทคนิคฯ
  - 6.3.2 ขั้นตอนที่ 2 คณะกรรมการเทคนิคฯ พิจารณาตัดสินว่าข้อสงสัยนั้นมีน้ำหนักเพียงพอที่จะพิจารณาหรือไม่
  - 6.3.3 ขั้นตอนที่ 3 คณะกรรมการเทคนิคฯ เรียกชี้แจงตามข้อสงสัย และให้ลงรายชื่อรับทราบ
- 6.3 ผลการตัดสินของคณะกรรมการเทคนิคฯ ถือเป็นที่สุด

กำหนดการแข่งขันฝีมือแรงงานแห่งชาติ ครั้งที่ 28  
สาขาก่ออิฐ

วัน - เวลา - สถานที่	รายละเอียด
18 มีนาคม 2563	
08.00 - 08.30 น. สถานที่: บูธแข่งขัน	<ul style="list-style-type: none"> <li>- ผู้เข้าแข่งขันรายงานตัวพร้อมผู้ประสานงานที่บูธแข่งขันพร้อมแสดงบัตรประชาชน จัปฉลากหมายเลขประจำตัวผู้เข้าแข่งขัน</li> <li>- อนุกรรมการเทคนิคฯ ชี้แจงกฎ กติกา การตัดอิฐ ชี้แจงแบบ</li> </ul>
08.30 - 12.00 น. สถานที่: ที่บูธตัดอิฐ	<ul style="list-style-type: none"> <li>- ผู้เข้าแข่งขันตัดอิฐ และเข้าเตรียมพื้นที่แข่งขันของตนเอง</li> </ul>
12.45 น. สถานที่: บูธแข่งขัน	<ul style="list-style-type: none"> <li>- ผู้เข้าแข่งขันรายงานตัวที่บูธแข่งขัน</li> <li>- อนุกรรมการเทคนิคฯ ชี้แจงแบบ กฎ กติกา การแข่งขัน</li> </ul>
13.00 - 18.00 น. สถานที่: บูธแข่งขัน	<ul style="list-style-type: none"> <li>- ดำเนินการแข่งขัน</li> <li>- เวลา ๕ ชั่วโมง</li> </ul>
19 มีนาคม 2563	
08.30 - 09.00 น. สถานที่: บูธแข่งขัน	<ul style="list-style-type: none"> <li>- ผู้เข้าแข่งขันรายงานตัวที่บูธแข่งขัน</li> <li>- อนุกรรมการเทคนิคฯ ชี้แจงแบบ กฎ กติกา การแข่งขัน</li> </ul>
09.00 - 12.00 น. สถานที่: บูธแข่งขัน	<ul style="list-style-type: none"> <li>- ดำเนินการแข่งขัน</li> <li>- เวลา 3 ชั่วโมง</li> </ul>
12.45 น. สถานที่: บูธแข่งขัน	<ul style="list-style-type: none"> <li>- ผู้เข้าแข่งขันรายงานตัวที่บูธแข่งขัน</li> <li>- อนุกรรมการเทคนิคฯ ชี้แจงแบบ กฎ กติกา การแข่งขัน</li> </ul>
13.00 - 15.00 น. สถานที่: บูธแข่งขัน	<ul style="list-style-type: none"> <li>- ดำเนินการแข่งขัน</li> <li>- เวลา 2 ชั่วโมง</li> </ul>
15.00 - 15.30 น. สถานที่: บูธแข่งขัน	<ul style="list-style-type: none"> <li>- ผู้เข้าแข่งขันทำความสะอาดพื้นที่เก็บอุปกรณ์, เครื่องมือยกเว้นอุปกรณ์, เครื่องมือ ที่อนุกรรมการเทคนิคฯ กำหนด</li> </ul>
15.30 - 15.45 น. สถานที่: บูธแข่งขัน	<ul style="list-style-type: none"> <li>- ผู้เข้าแข่งขันและอนุกรรมการเทคนิคฯ ร่วมกันสรุปภาพรวมการแข่งขันและถ่ายภาพกลุ่ม</li> </ul>
15.45 น. - แล้วเสร็จ สถานที่: บูธแข่งขัน	<ul style="list-style-type: none"> <li>- อนุกรรมการเทคนิคฯ ตรวจสอบงาน</li> <li>- อนุกรรมการเทคนิคฯ สรุปผลการแข่งขัน</li> <li>- เลขานุการสาขาฯ ส่งผลการแข่งขันให้คณะกรรมการกลาง</li> </ul>
หลังสรุปผลการแข่งขัน	<ul style="list-style-type: none"> <li>- รื้อถอนบูธแข่งขันทันที</li> </ul>

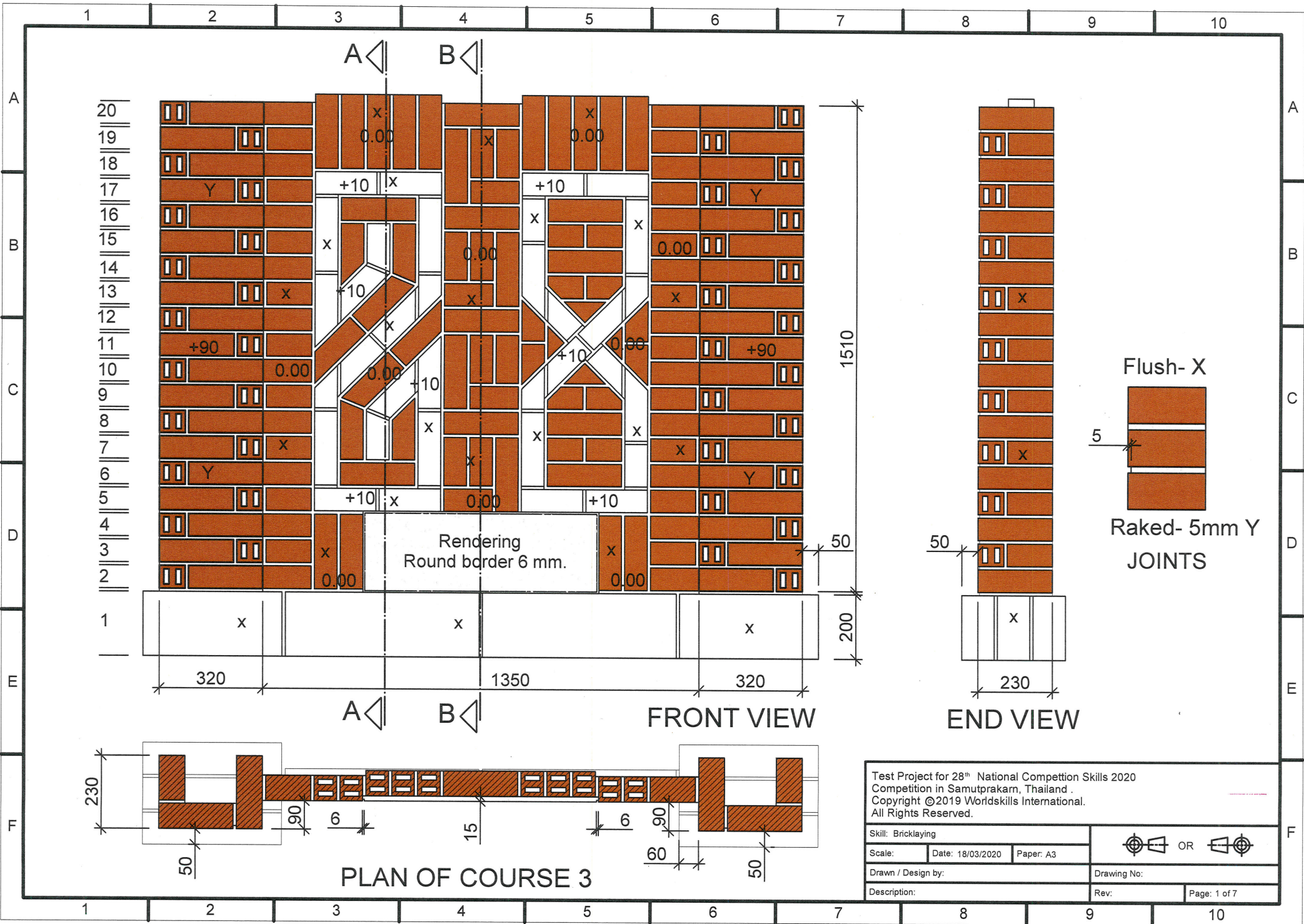

Skill: Bricklaying				OR	
Scale:	Date: 18/03/2020	Paper: A3			
Drawn / Design by:			Drawing No:		
Description:			Rev:	Page: 1 of 7	

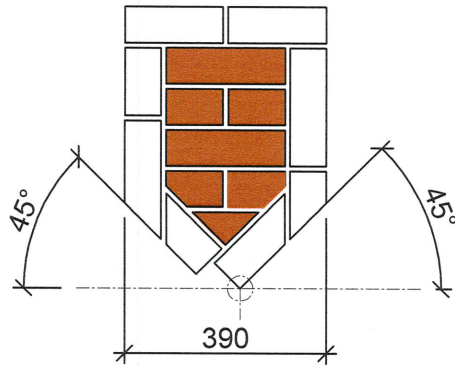
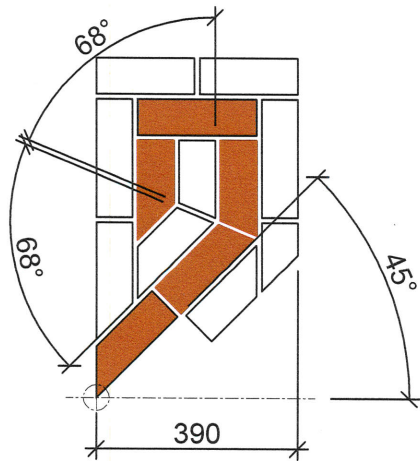
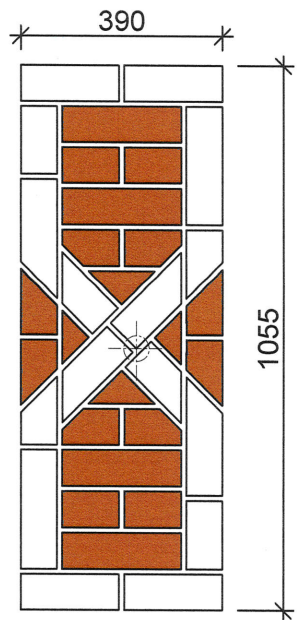
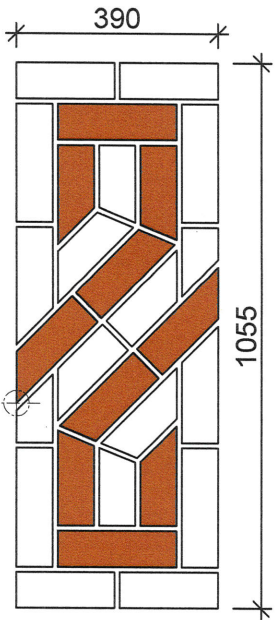

28 DETAILS

JOINTS

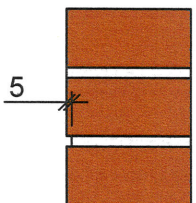

Flush- X

Raked- 5mm Y

Block size

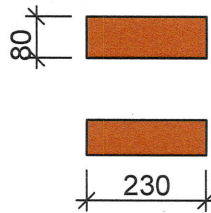
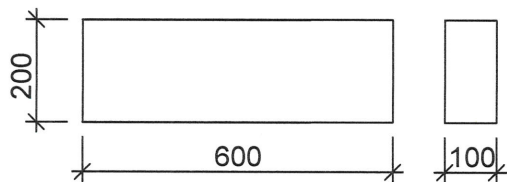

Brick size (red,white)

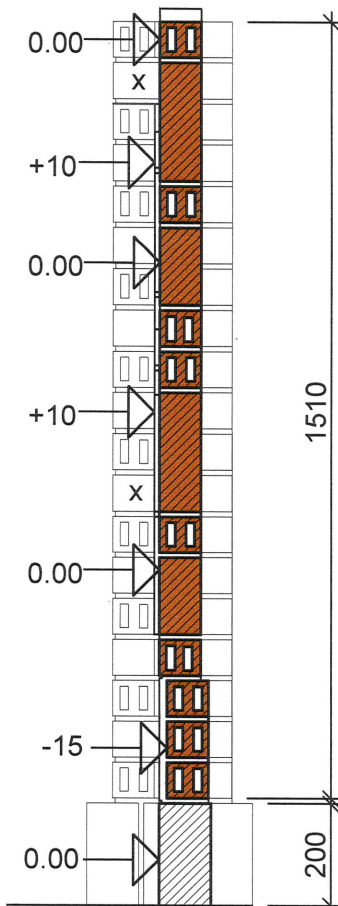
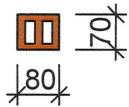

SECTION B-B

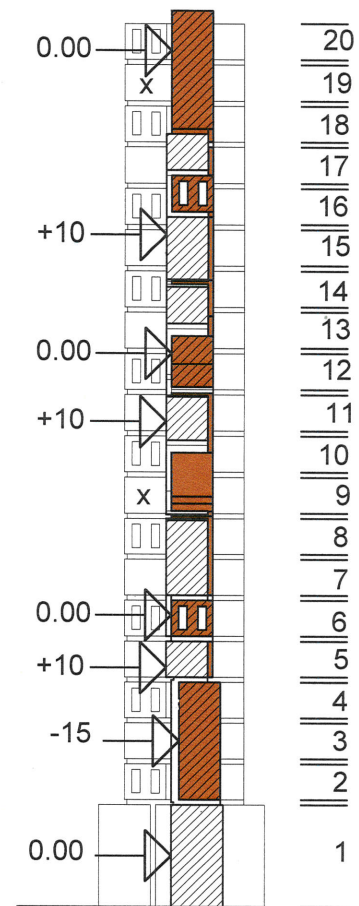

SECTION A-A

Test Project for 28<sup>th</sup> National Competition Skills 2020  
 Competition in Samutprakarn, Thailand .  
 Copyright ©2019 Worldskills International.  
 All Rights Reserved.

Skill: Bricklaying			OR
Scale:	Date: 18/03/2020	Paper: A3	
Drawn / Design by:		Drawing No:	
Description:		Rev:	Page: 1 of 7

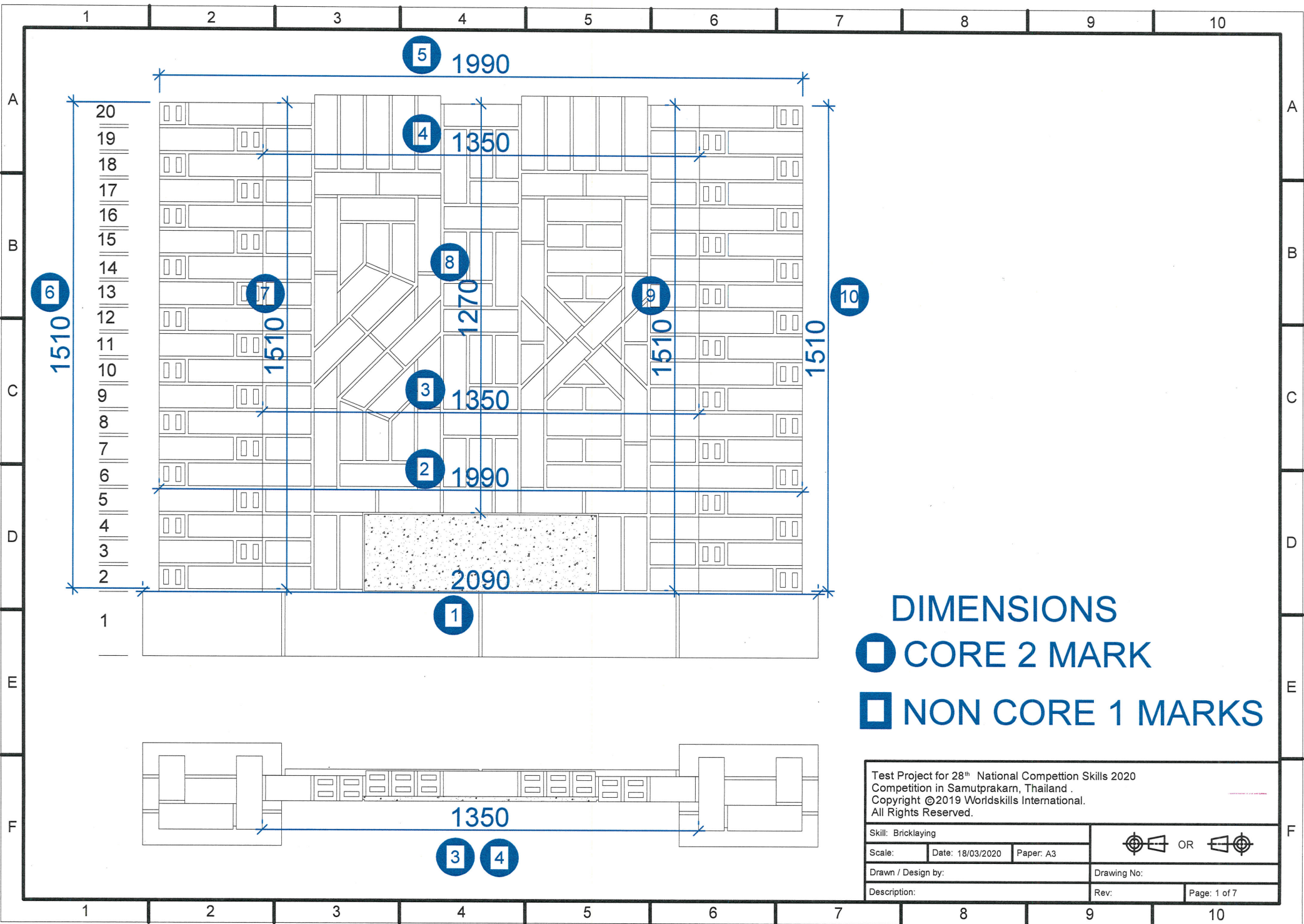

## DIMENSIONS

- CORE 2 MARK
- NON CORE 1 MARKS

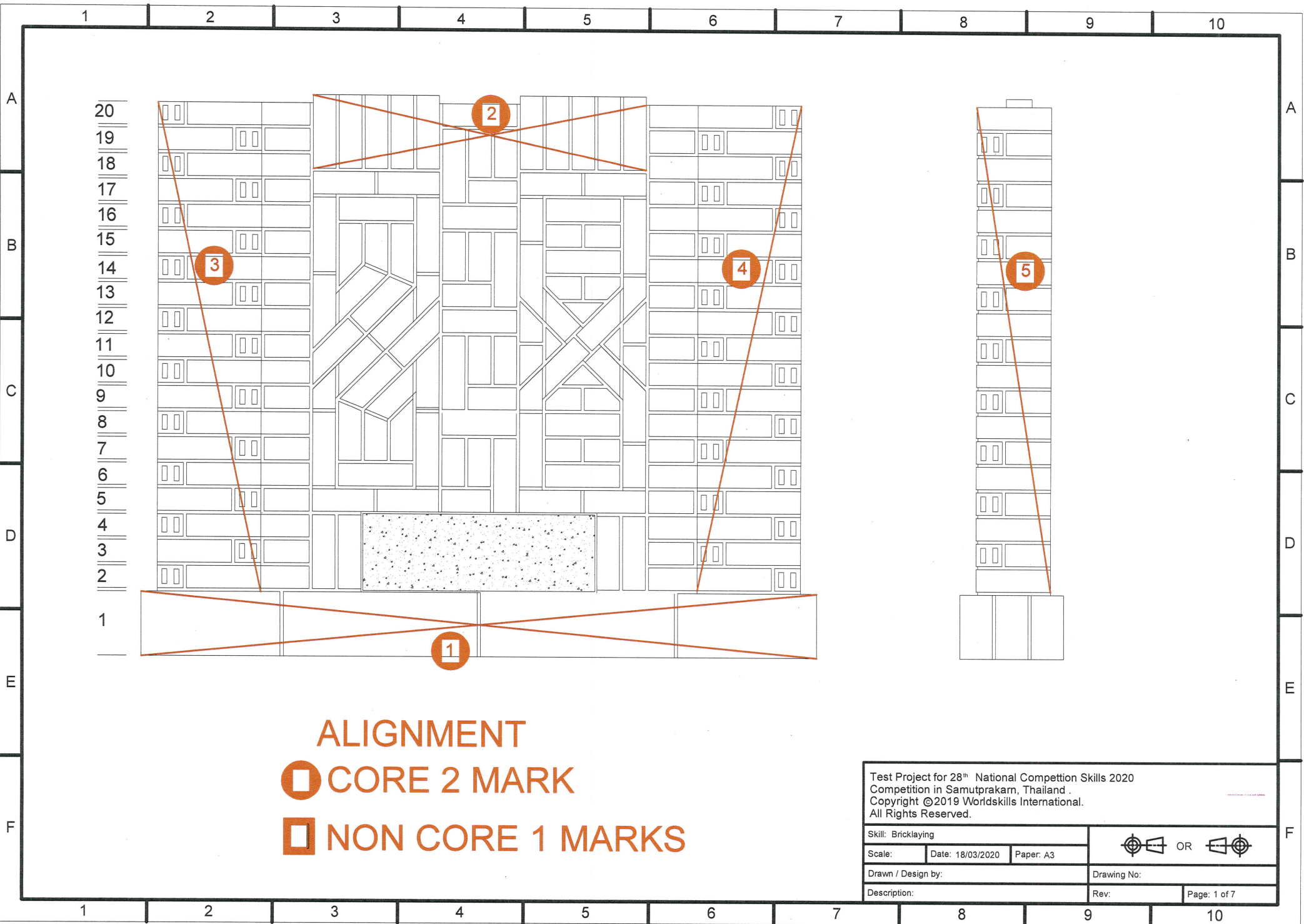

Test Project for 28 <sup>th</sup> National Competition Skills 2020 Competition in Samutprakarn, Thailand Copyright ©2019 Worldskills International. All Rights Reserved.			OR	
Skill: Bricklaying	Date: 18/03/2020	Paper: A3	Drawing No:	
Drawn / Design by:			Rev:	Page: 1 of 7
Description:				



# ALIGNMENT

 CORE 2 MARK

 NON CORE 1 MARKS

Skill: Bricklaying			 OR 	
Scale:	Date: 18/03/2020	Paper: A3	Drawing No:	
Drawn / Design by:			Rev:	
Description:			Page: 1 of 7	

Test Project for 28<sup>th</sup> National Competition Skills 2020  
 Competition in Samutprakarn, Thailand .  
 Copyright ©2019 Worldskills International.  
 All Rights Reserved.

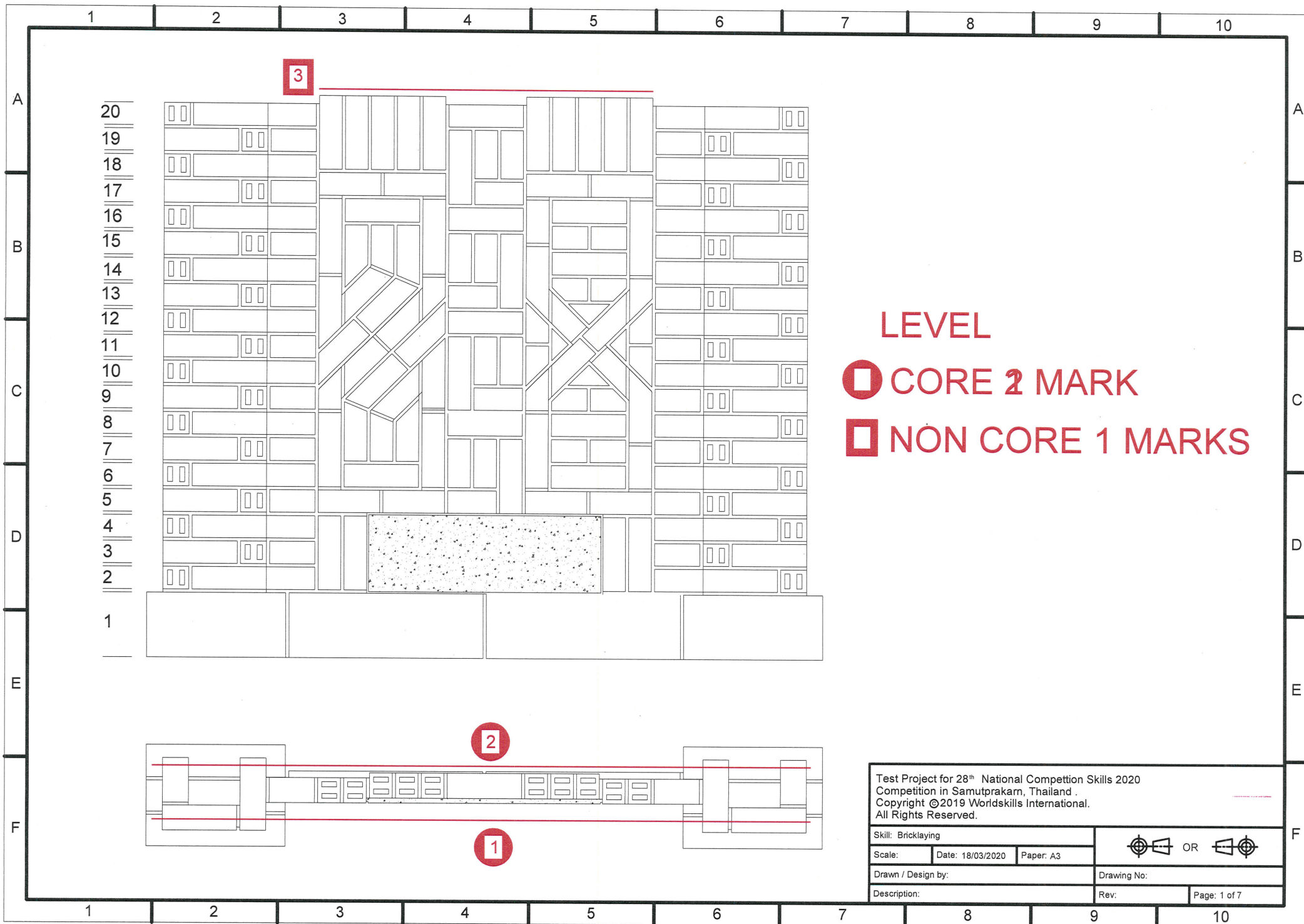

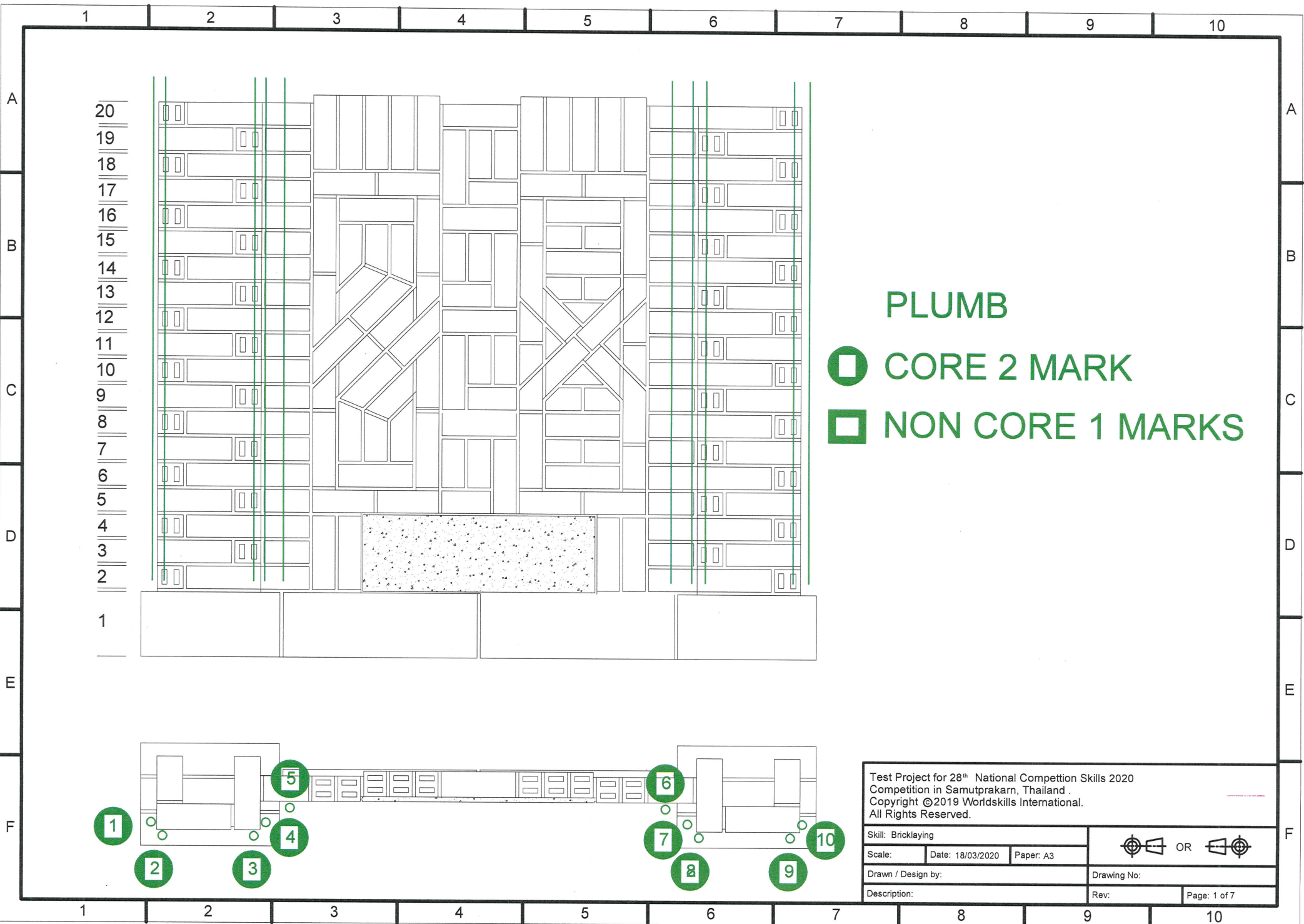



**PLUMB**

 **CORE 2 MARK**



 **NON CORE 1 MARKS**

Test Project for 28<sup>th</sup> National Competition Skills 2020  
 Competition in Samutprakarn, Thailand.  
 Copyright ©2019 Worldskills International.  
 All Rights Reserved.

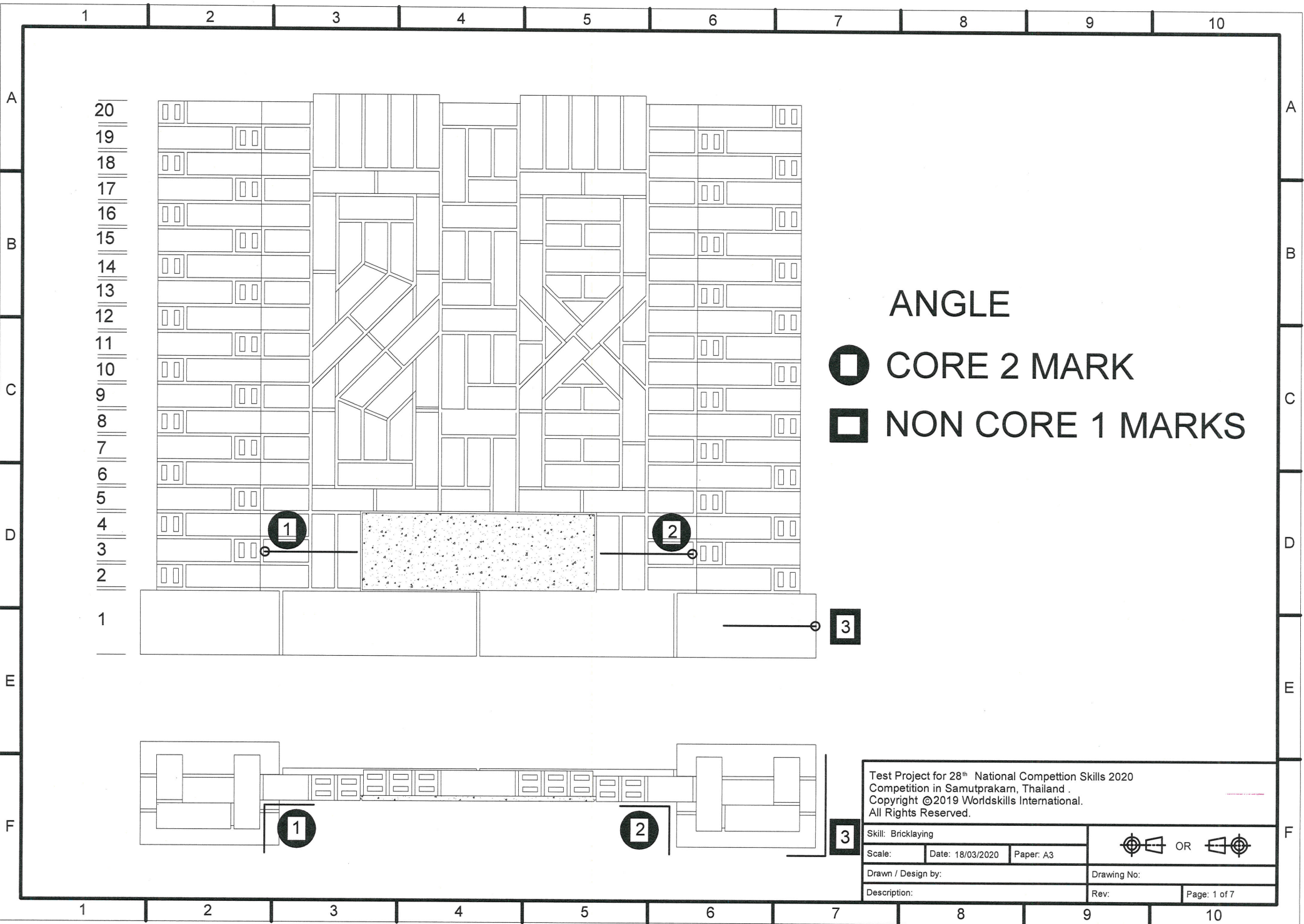

Skill: Bricklaying			 OR 	
Scale:	Date: 18/03/2020	Paper: A3	Drawing No:	
Drawn / Design by:			Rev:	
Description:			Page: 1 of 7	



# ANGLE

-  CORE 2 MARK
-  NON CORE 1 MARKS

Test Project for 28<sup>th</sup> National Competition Skills 2020  
 Competition in Samutprakarn, Thailand .  
 Copyright ©2019 Worldskills International.  
 All Rights Reserved.

Skill: Bricklaying			 OR 
Scale:	Date: 18/03/2020	Paper: A3	
Drawn / Design by:		Drawing No:	
Description:		Rev:	Page: 1 of 7

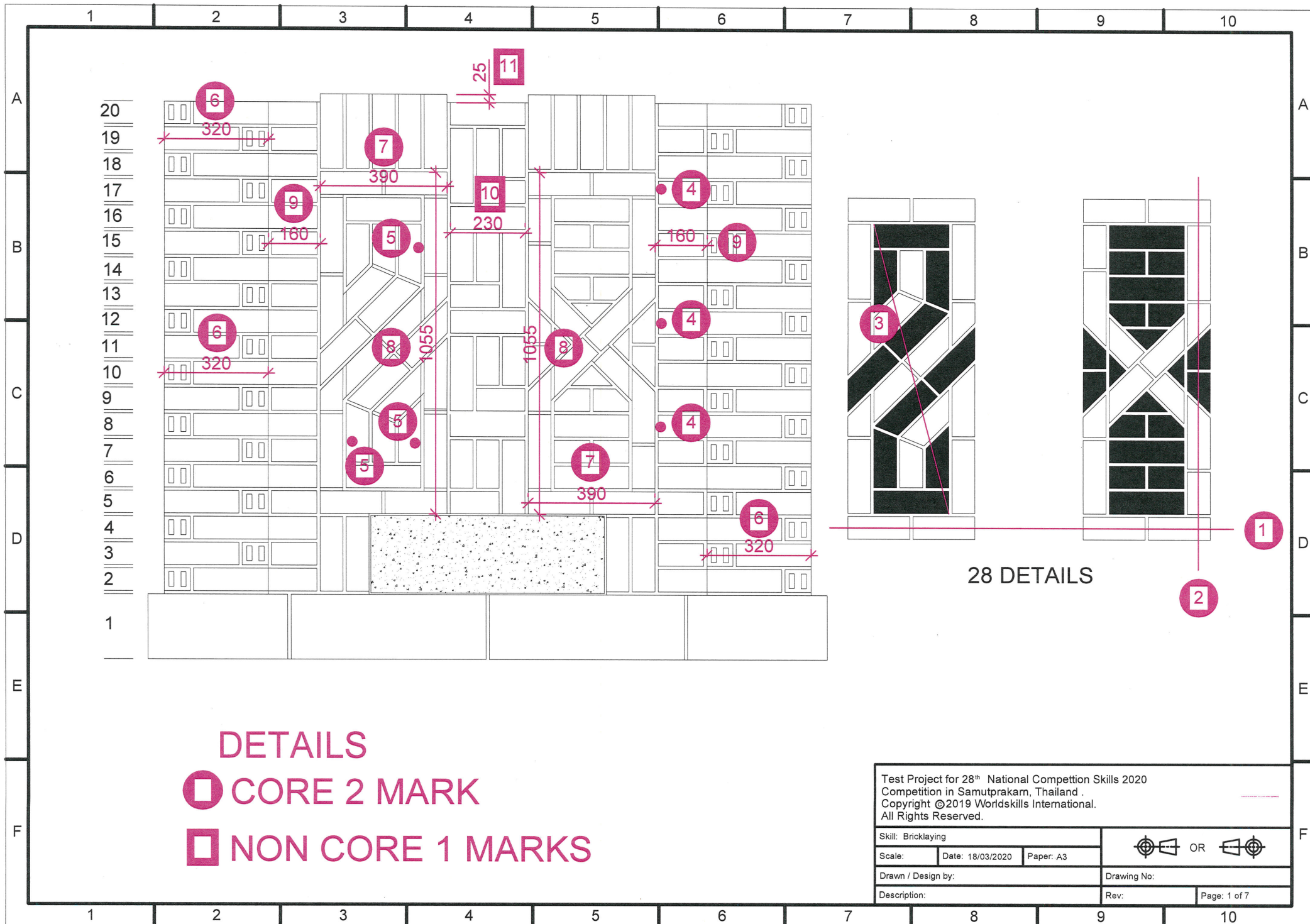

# DETAILS

◻ CORE 2 MARK

◻ NON CORE 1 MARKS

Test Project for 28<sup>th</sup> National Competition Skills 2020  
 Competition in Samutprakarn, Thailand .  
 Copyright ©2019 Worldskills International.  
 All Rights Reserved.

Skill: Bricklaying			OR	
Scale:	Date: 18/03/2020	Paper: A3	Drawing No:	
Drawn / Design by:			Rev:	
Description:			Page: 1 of 7	

Marking Score

Number of Aspects

Dimension	20
Angle	5
Level	5
Surface Alignment	10
Plumb	20
Details	20
Jointing	10
Finish	10

Dimension	10
Angle	3
Level	3
Surface Alignment	5
Plumb	10
Details	11
Jointing	5
Finish	6



Jointing

Finished

Flush (X) Mainwall Level 1 - Level 10	2 marks
Flush (X) Mainwall Level 11 - Level 20	2 marks
Raked (Y) Left Column	2 marks
Raked (Y) Right Column	2 marks
Back of wall to industry standard	2 marks

Setting out and compliance to plan	1 marks
Regular vertical and horizontal joints	2 marks
Overall Cutting bricks	2 marks
Overall brick selection	1 marks
Overall cleanliness	2 marks
Finished appearance	2 marks

Test Project for 28<sup>th</sup> National Competition Skills 2020  
 Competition in Samutprakarn, Thailand .  
 Copyright ©2019 Worldskills International.  
 All Rights Reserved.

Skill: Bricklaying			 OR 
Scale:	Date: 18/03/2020	Paper: A3	
Drawn / Design by:			Drawing No:
Description:			Rev: Page: 1 of 7